

Hydraulic Breaker



GB-62T

油圧ブレーカ

GBブレーカ

業界初!!

溶接なしの

削り出しブラケット

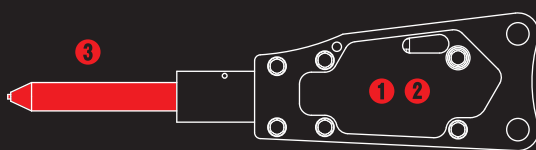

① 溶接接合なしのシンプル構造

② ノンアキュムレータ構造

③ 芯入りチゼル標準搭載

TAGUCHI

油圧ブレーカ

GBブレーカ

GB-62T

Hydraulic Breaker

■ 本体寸法

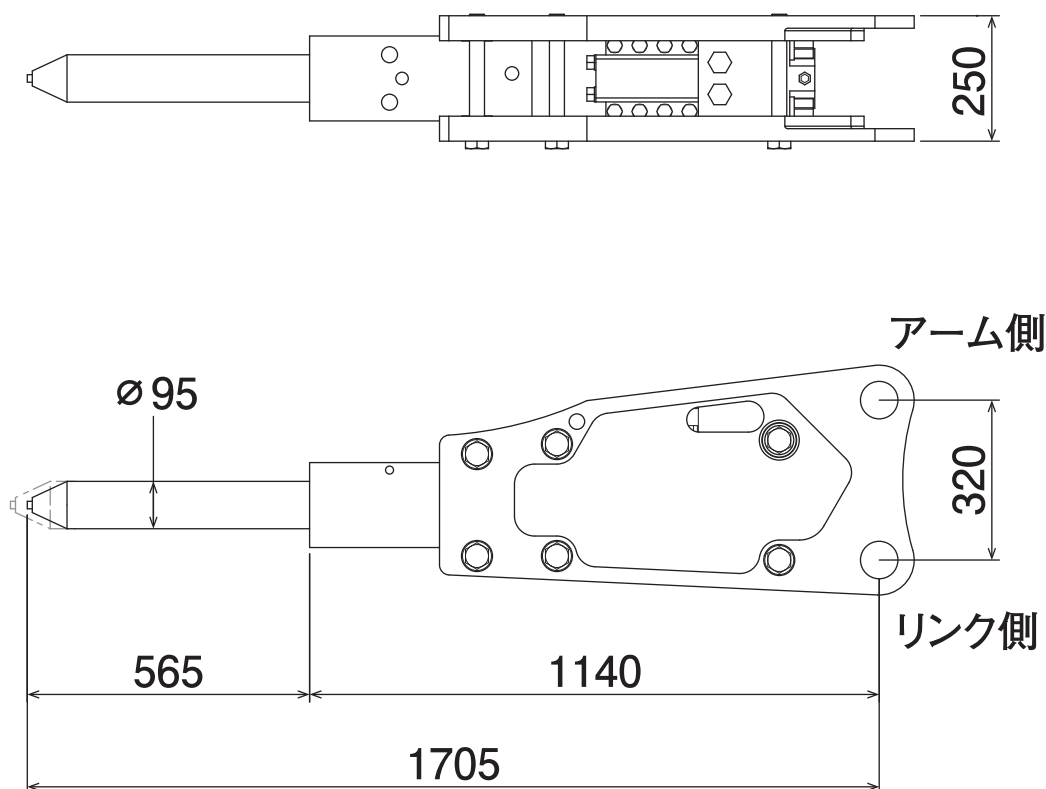

■ 主な仕様

型式	GB-62T
本体クラスの目安	6~8 ton
使用圧力	10~16 MPa
必要流量	45~80 L/min
本体長さ	1705 mm
打撃数	550~1000 bpm
チゼル直径	$\varnothing 95$ mm
質量	410 kg

※質量には、ブラケットを含みます。※クラスが異なる油圧ショベルには取付けることができません。

※本製品の取付にはBAタイプ(ブレーカ専用)のアダプタが必要です。

※仕様は、改良のため予告なく変更することがあります。

アダプタタイプ **BA**

TAGUCHI

<https://www.taguchi.co.jp/>